

ROJECO

Fontána/dozownik krmiva 2 v 1
ROJECO WiFi Verze
Návod k obsluze

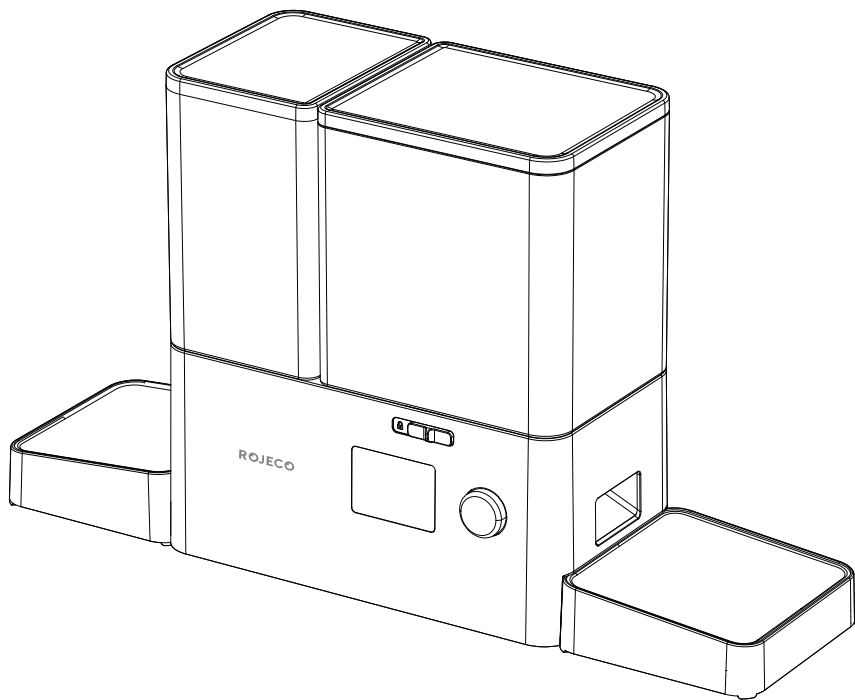

Model: PTM-30A1

Před zahájením používání se prosím seznámte s návodem.

1. Vzhled produktu

Pohled zepředu

1. Dekorativní části
2. Nádrž na vodu
3. Uzávěr na láhev
4. Miska z nerezové oceli
5. Podstavec misky na vodu
6. Hostitel
7. Displej
8. Pokrětlo
9. Vývod krmiva
10. Podstavec misky na krmivo
11. Hrdlo z nerezové oceli
12. Zámek nádrže na krmivo
13. Rotor
14. Nádrž na krmivo
15. Pokryva
16. Pojemník na prostředek osušující

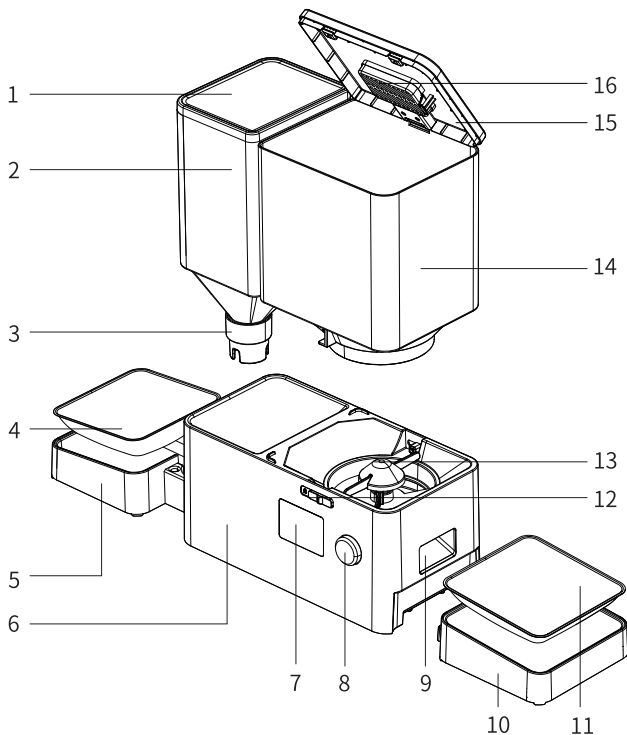

Pohled zespodu

17. Komora baterií
18. Port napájení USB-C

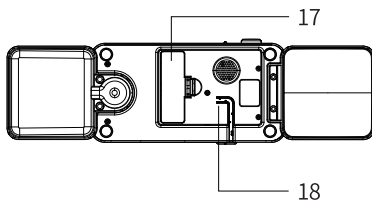

2. Zásady montáže

1. Vyjměte zařízení a všechny příslušenství.

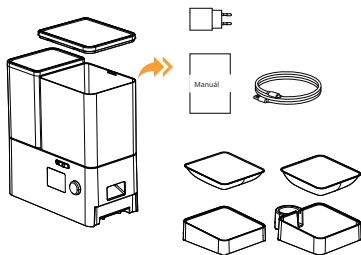

3. Umístěte misku z nerezové oceli na základnu a vložte ji do dolní části hlavní jednotky dávkovače.

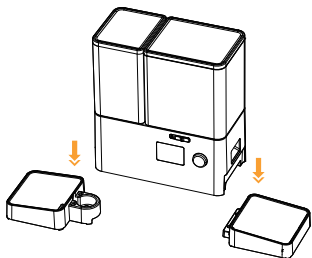

5. Přidejte suché krmivo pro zvířata a zavřete víko.

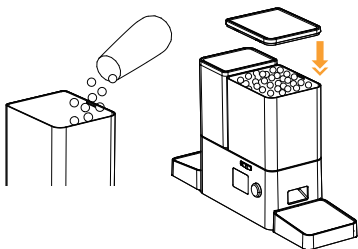

2. Připojte zařízení k napájecímu kabelu a nabíječe. V případě potřeby nainstalujte 4*AA alkalické baterie (není součástí balení) pro případ výpadku napájení.

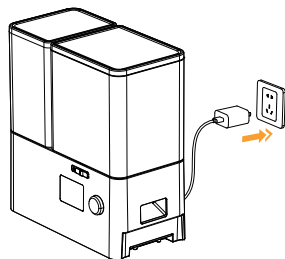

4. Otevřete horní pokrývku a vložte prostředek osušující.

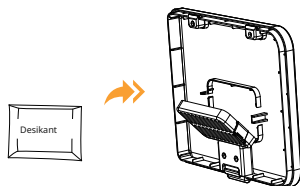

6. Naplněte nádrž vodou, utáhněte zátka a vložte nádrž na své místo.

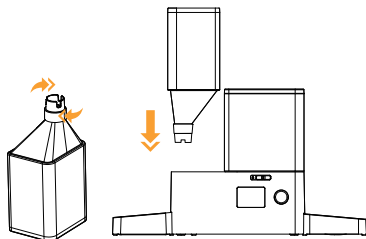

3. LED displej

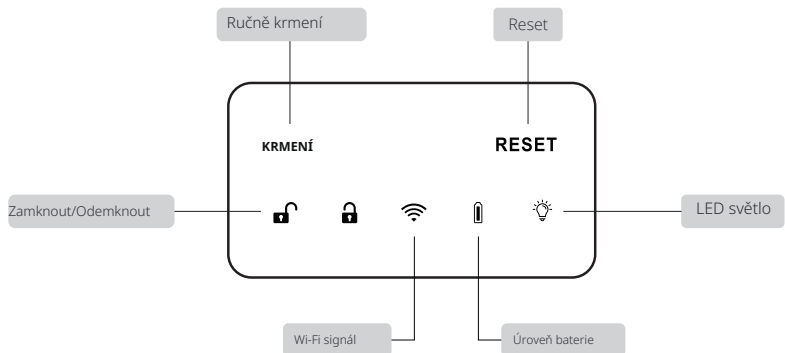

Pokręťte

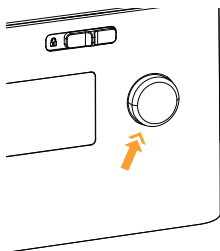

- (1) Dlouhé stisknutí po dobu 3 sekund - zamknutí/odemknutí
- (2) Dlouhé stisknutí po dobu 7 sekund - Obnovení výchozích nastavení
- (3) Kliknutí - Potvrzení
- (4) Otáčení - Výběr

4. Popis funkce indikátoru

Indikátor	Stav	Vysvětlení
Wi-Fi signál	bliká	čekání na připojení k síti nebo offline
	svítí	úspěšné připojení k síti
Úroveň nabití baterie	svítí	plné nabití
	bliká	nízká úroveň nabití
LED světlo	modré světlo je vždy zapnuto, aby osvětlilo nádrž	

Pozor:

- ① Otočte pokręťte ve směru hodinových ručiček k ikoně žárovky, klikněte na pokręťte, abyste vypnuli světlo.
- ② V případě napájení pouze z baterií ikona svítí.

5.Obnovení továrních nastavení

Proces přípravy

- Systém: iPhone se systémem iOS 9.0 nebo novějším; smartphone se systémem Android 4.4 nebo novějším.
- Mobilní telefon by se měl připojit k Wi-Fi 2.4G. Pokud je Wi-Fi 5G, nastavte jej na Wi-Fi 2.4G.
- Heslo Wi-Fi se skládá z maximálně 12 číslic a písmen. Žádné speciální symboly nejsou podporovány. Nepoužívejte čínský jazyk.
- Ujistěte se, že Bluetooth a služby určování polohy jsou na telefonu zapnuté.
- Zařízení by mělo být drženo blízko routeru Wi-Fi. Vzdálenost mezi zařízením pro krmení zvířat a routerem Wi-Fi nesmí překročit 33 stop/10 m bez překážek (např. zeď).

Stažení aplikace a přihlášení

- Naskenujte QR kód nebo vyhledejte „ROJECO“ v App Store nebo Google Play, abyste stáhli aplikaci.



ROJECO



App Store



Google Play

- Zaregistrujte se nebo se přihlaste ke svému účtu.

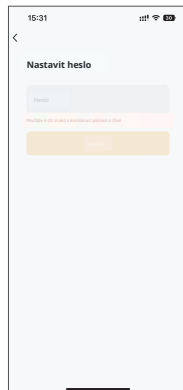
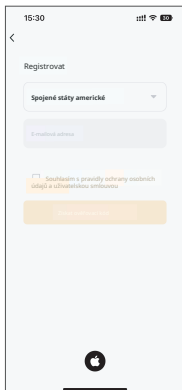
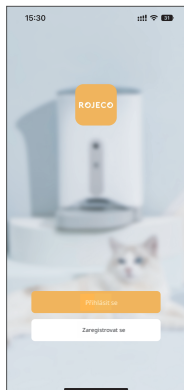

Pozor: Jazyk aplikace závisí na výchozím jazyce mobilního telefonu.

Přidání zařízení

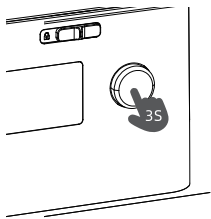

1. Stiskněte a podržte pokrętko po dobu 3 sekund, abyste odemkli, vyberte (RESET), stiskněte a podržte pokrętko po dobu 7 sekund, abyste přešli do stavu distribuce.

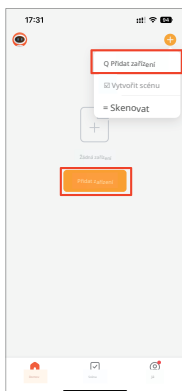

2. Nejprve zapněte Bluetooth a Wi-Fi v telefonu, a poté otevřete „ROJECO App“, klikněte na „Přidat zařízení“ nebo „+“.

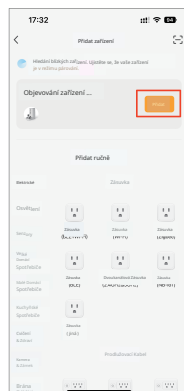

3. Když se objeví „ROJECO Feeder“, klikněte na „Přidat“.

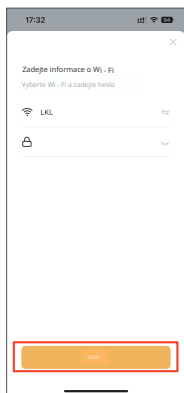

4. Zadejte heslo Wi-Fi, klikněte na „Další“.

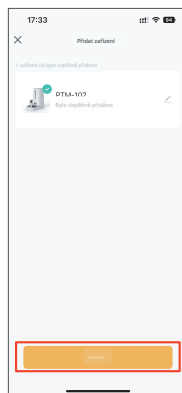

5. Klikněte na "Hotovo", abyste se úspěšně připojili, indikátor Wi-Fi bude vždy zapnutý.

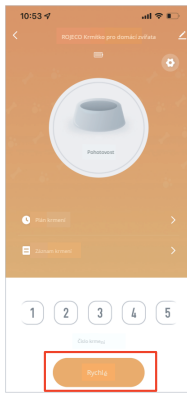

6. Přejděte na hlavní stránku. Můžete vybrat porci a poté kliknout na „Rychlé“, abyste okamžitě zahájili krmení

Přidání plánu krmení

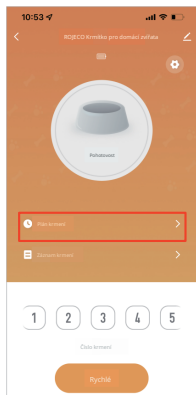

1. Klikněte na „Plán krmení“, aby jste přešli na stránku nastavení.

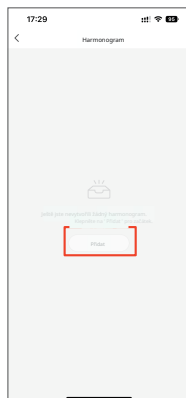

2. Klikněte na tlačítko "Přidat", abyste přidali plán krmení.

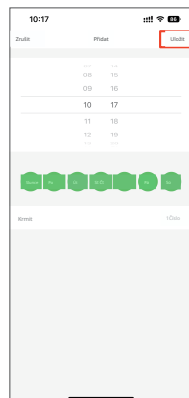

3. Nastavte harmonogram a porce podle potřeb. Klikněte na „Uložit“, aby jste dokončili.

Vysvětlení rozhraní pro přidání jídel

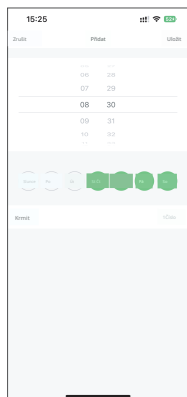

Plán 1
08:30 (každou středu, čtvrtek, pátek, sobotu)/6 porcí.

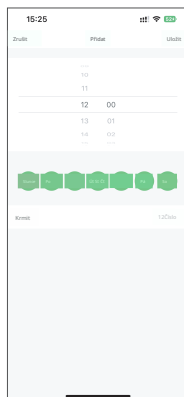

Plán 2
12:00 Každý den/12 Porcí.

Záznam krmení

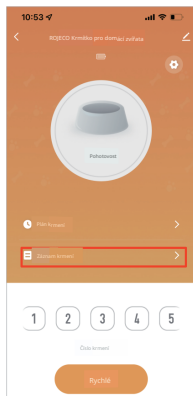

1. Klikněte na „Záznam krmení“.

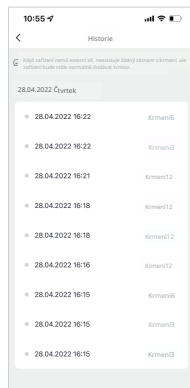

2. Přejděte na stránku „Historie krmení“.

Poznámka: Po odpojení od sítě zařízení bude pokračovat v krmení zvířete podle plánu krmení bez zaznamenávání krmení.

Sít distribuce hotspotů

* Pokud doma není signál Wi-Fi, připojte svůj mobilní telefon k mobilnímu telefonu a ujistěte se, že je Bluetooth v mobilním telefonu zapnuté.

① Otevřete aplikaci ROJECO, vyberte Přidat zařízení - Přidat ručně - Malé domácí spotřebiče - Podavač pro domácí zvířata (Wi-Fi) - Zadejte heslo Wi-Fi Další - Rychlé připojení Wi-Fi v pravém horním rohu se změní na „AP-Mode“ Další krok - poté se připojte k signálu WiFi SmartLife-XXXXx.

② Po navázání spojení se vraťte k předchozímu rozhraní a poté přejděte k rozhraní konfigurace sítě, abyste počkali na připojení.

Ručně krmení

Stiskněte a podržte pokrétlo po dobu 3 sekund, abyste je odemkli, otočte pokrétlo ve směru hodinových ručiček k menu FEED a klikněte na pokrétlo, abyste vyšli z menu podávání jedné porce krmiva.

Reset

Otočte pokrétlo ve směru hodinových ručiček k ikoně resetování, stiskněte a podržte po dobu 7 sekund, abyste obnovili tovární nastavení.

Upozornění: Objevení se dvou zvukových signálů znamená, že zařízení úspěšně obnovilo tovární nastavení.

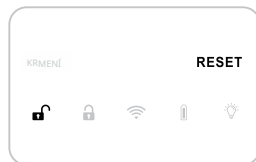
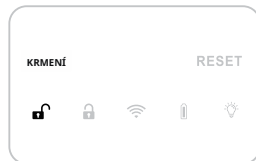

6. Čistění

1. Odpojte zařízení od napájení.

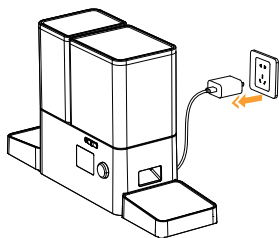

2. Sundejte horní kryt: stiskněte a podržte zajišťovací tlačítko, abyste zvedli horní kryt nahoru.

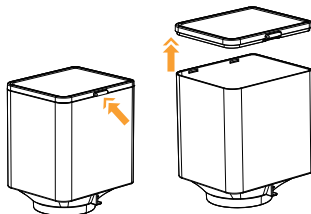

3. Vyměňte nádrž na krmivo: Posuňte čepy po obou stranách do odblokované pozice.

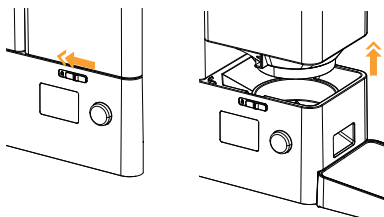

4. Vyměňte nádrž na vodu, misku z nerezové oceli a základnu.

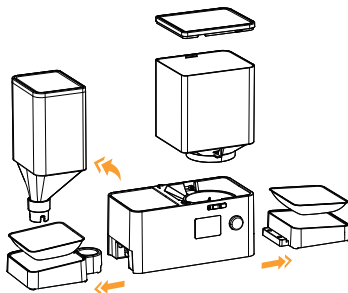

Části, které lze mýt.
Pozor: Neumývejte v myčce.

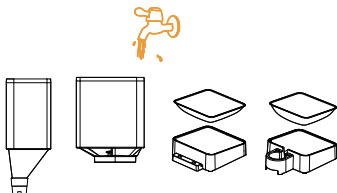

Otřete hlavní jednotku.
Pozor: Není třeba oplachovat vodou.

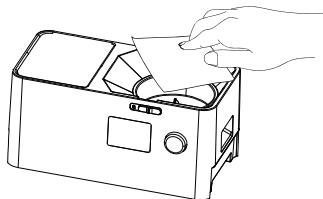

Pozor: Pro zdraví zvířete se doporučuje čištění jednou měsíčně.

7. Specifikace

Model	PTM-30A1	Materiál	ABS+304 nerezová ocel
Rozměry	22,6*6,46*13 palců	Výstup	5V/1A
Kapacita	Nádrž na vodu 3,5 l + nádrž na krmivo 5 l		

8. Řešení problémů

Problém	Řešení
Nelze nakonfigurovat zařízení v telefonu	<ol style="list-style-type: none">1) Účet a heslo Wi-Fi se skládají z maximálně 12 číslic a písmen. Žádné speciální symboly nejsou podporovány. Nepoužívejte čínský jazyk.2) Mobilní telefon by se měl připojit k síti Wi-Fi 2.4G.3) Ujistěte se, že Bluetooth a služby polohy jsou v telefonu zapnuté.4) Problém s aplikací, mohou nastat konflikty aplikací. Restartujte mobilní telefon.
Zařízení není připojeno k Wi-Fi	Vzdálenost mezi zařízením a routerem Wi-Fi by neměla být větší než 10 m bez jakýchkoli překážek mezi nimi. Jinak může být kvalita signálu příliš slabá na to, aby zajistila stabilní připojení.
Zařízení nefunguje	<ol style="list-style-type: none">1) Zkontrolujte, zda je napájecí kabel správně připojen.2) Použijte novou baterii jako zdroj napájení, abyste potvrdili, že funguje správně.3) Vyprázdněte nádrž na krmivo, odblokujte stav, klikněte na pokřetlo, abyste potvrdili, že rotor se otáčí.4) Zkontrolujte, zda velikost granulek krmiva splňuje požadavky (maximální velikost granulí nesmí být větší než 18 mm).
Pokřetlo nereaguje	Stiskněte a podržte po dobu 3 sekund pro odemknutí.
Displej nefunguje	Zkontrolujte, zda je zařízení napájeno pouze z baterií. Pozor: Když je zařízení napájeno pouze baterií, přejde do pohotovostního režimu, displej se nebude rozsvěcet, ale krmivo bude dávkováno normálně. Klikněte na pokřetlo, abyste zapnuli displej.

Je nutné pečlivě přečíst tuto příručku, aby se předešlo chybám nebo poškození.

Upozornění a informace o bezpečnosti

Veškeré informace o používání produktu naleznete v návodu k obsluze. Než začnete zařízení používat, seznámte se s jeho obsahem a řiďte se uvedenými pokyny.

Před použitím se také seznámte s následujícími informacemi:

Upozornění k používání

Riziko poškození produktu:

- Produkty je třeba používat výhradně v souladu s jejich určením, jak je popsáno v návodu k obsluze.
- Pravidelně kontrolujte stav dávkovače krmiva nebo misky, zejména mechanických částí, jako jsou pokryvy, úchyty, podávací mechanismy nebo nádrže na krmivo. V případě viditelných poškození přestaňte zařízení používat a kontaktujte servis.

- Nepřetěžujte zásobníky na krmivo nebo vodu – řiďte se doporučenými objemy stanovenými výrobcem.

Nebezpečí pro zvířata:

- Ujistěte se, že dávkovač krmiva je vhodný pro velikost, věk a výživové potřeby zvířete.
- Pravidelně kontrolujte kvalitu uchovávaného krmiva – ujistěte se, že je čerstvé a uchováváno v suchých podmínkách, aby se zabránilo jeho zkažení.
- Umístěte zařízení na stabilní místo, snadno přístupné pro zvíře, ale daleko od oblastí vystavených nadměrnému slunečnímu záření, vlhkosti nebo kontaktu s jinými zvířaty.

Nebezpečí pro děti:

- Dávkovače krmiva nejsou hračkami. Uchovávejte je mimo dosah dětí, aby se předešlo náhodnému poškození zařízení.
- Nedovolte dětem obsluhovat zařízení bez dozoru dospělé osoby, zejména při plnění krmivem nebo údržbě mechanismů.

Riziko spojené s elektronickými komponenty:

- Pravidelně kontrolujte stav napájecích kabelů, baterií a elektronických komponentů. V případě poškození přestaňte zařízení používat.
- U modelů napájených elektricky se ujistěte, že je zařízení připojeno k stabilnímu zdroji napájení.
- Pokud je zařízení napájeno bateriemi, vyměňujte je podle pokynů k obsluze a používejte pouze baterie doporučené výrobcem.

Informace o správném používání

Doporučení pro používání:

- Před prvním použitím se seznámte s pokyny k obsluze a ujistěte se, že všechny prvky, jako jsou pokryvy, dávkovací mechanismy a nádrže na krmivo, jsou správně namontovány.
- Pravidelně doplňujte nádrž krmivem v souladu s doporučeními výrobce, vyhýbejte se produktům, které mohou způsobit zablokování mechanismů.
- V případě modelů s automatickými funkcemi se ujistěte, že harmonogram dávkování krmiva byl správně nastaven.

Údržba a skladování:

- Produkty je třeba skladovat na suchém a čistém místě, daleko od vlhkosti a extrémních teplot.
- Pravidelně čistěte dávkovače a misky podle pokynů výrobce, pomocí jemných detergentů a měkkých materiálů. Nepoužívejte ostré chemikálie ani nástroje, které by mohly zařízení poškodit.
- Vyměňujte spotřební díly, jako jsou filtry (pokud se to týká), podle doporučení výrobce.

Bezpečnost baterie:

- V zařízeních na baterie používejte pouze baterie doporučené výrobcem.
- Vyřazené baterie je třeba likvidovat podle místních předpisů o ochraně životního prostředí.
- Pokud zařízení nebude delší dobu používáno, vyjměte baterie, abyste předešli jejich úniku.

Další bezpečnostní opatření

Přizpůsobení zvířeti:

- Sledujte reakce zvířete na dávkovač krmiva nebo misku – ujistěte se, že používání zařízení nezpůsobuje stres ani nepohodlí.
- U zvířat s tendencí k přejídání nastavte odpovídající porce krmiva nebo harmonogram podávání, abyste předešli zdravotním problémům.

Poškození a servis:

- Veškeré opravy mechanických nebo elektronických zařízení by měly být prováděny výhradně v autorizovaných servisních střediscích.
- Neprovádějte žádné úpravy zařízení, protože to může ovlivnit jeho bezpečnost a funkčnost.

Prohlášení o shodě

Produkty byly navrženy v souladu s bezpečnostními požadavky stanovenými v nařízení (EU) 2023/988.

Spĺňujú príslušné technické normy, včetně těch, které se týkají bezpečnosti používání, elektromagnetické kompatibility a trvanlivosti materiálů.

ZJEDNODUŠENÉ PROHLÁŠENÍ O SHODĚ EU

Flying Shuttle International Trading Co., s.r.o. tímto prohlašuje, že typ zařízení rádiového Fontána/krmítko 2 v 1 Rojeco WiFi Verze je v souladu s směrnici 2014/53/EU. Úplný text prohlášení o shodě EU je k dispozici na následující internetové adrese: <https://files.innpro.pl/rojeco>

Adresa výrobce: POKOJ 1201, 12/F, TAI SANG BANK BUILDING, 130-132 DES VOEUX ROAD, CENTRAL, HONG KONG

Radiová frekvence: 2400MHz-2483,5MHz

Maximální výkon radiové frekvence: <20dBm

Ochrana životního prostředí



Použitý elektronický zařízení označené podle směrnice Evropské unie nesmí být umístováno společně s jinými komunálními odpady. Podléhá selektivnímu sběru a recyklaci na určených místech. Zajištěním jeho správného odstranění předcházíte potenciálním negativním důsledkům pro životní prostředí a zdraví lidí.

Systém sběru použitého zařízení je v souladu s místně platnými předpisy o ochraně životního prostředí týkajícími se odstraňování odpadu. Podrobné informace o tomto tématu lze získat na městském úřadu, v čistírně nebo v obchodě, kde byl produkt zakoupen.



Produkt splňuje požadavky směrnic tzv. Nového přístupu Evropské unie (EU), týkajících se otázek bezpečnosti používání, ochrany zdraví a ochrany životního prostředí, které určují rizika, jež by měla být odhalena a odstraněna.

Tento dokument je překlad originálního návodu k obsluze, vytvořeného výrobcem.

Podrobné informace o podmínkách záruky distributora / výrobce jsou k dispozici na webové stránce <https://serwis.innpro.pl/gwarancja>

Produkt je třeba pravidelně udržovat (čistit) na vlastní náklady nebo prostřednictvím specializovaných servisních středisek na náklady a v rozsahu uživatele. V případě absence informací o nezbytných údržbových nebo servisních akcích v návodu k obsluze je třeba pravidelně, minimálně jednou týdně, hodnotit odchylku fyzického stavu produktu od fyzicky nového produktu. V případě zjištění nebo potvrzení jakékoli odchylky je nutné okamžitě provést údržbové (čištění) nebo servisní kroky. Nedostatečná údržba (čištění) a reakce v okamžiku zjištění odchylky může vést k trvalému poškození produktu. Záruka nenes odpovědnost za poškození způsobená zanedbáním.

Importer:

INNPRO Robert Błędowski s.r.o.

ul. Rudzka 65c

44-200 Rybnik, Polsko

tel. +48 533 234 303

hurt@innpro.pl

www.innpro.pl

Výrobce: Flying Shuttle International Trading Co., s.r.o.

Adresa: POKOJ 1201, 12/F, TAI SANG BANK BUILDING, 130-132 DES VOEUX ROAD, CENTRÁL, HONGKONG

Zástupce v EU

Název: Enbaoixin Germany Maternal and Infant Supplies GMBH

Adresa: Laubenhof 23, 45326 Essen

E-mail: jasvigor2020@hmail.com

Bezpečnostní opatření

Před zahájením nabíjení zkontrolujte, zda jsou kontakty zařízení čisté.

Nikdy nenechávejte zařízení během používání a nabíjení bez dozoru.

Zajistěte, aby bylo možné v případě nouze rychle odpojit zařízení od zdroje napájení.

Nikdy nevystavujte zařízení vysokým teplotám.

Nabíjejte zařízení na suchém, dobře větraném místě, daleko od hořlavých materiálů, zachovejte volný prostor min. 1 m od ostatních objektů.

Nikdy nezakrývejte zařízení během nabíjení.

Nikdy nepoužívejte napájecí zdroj, nabíjecí stanici, kabely atd. bez doporučení a certifikace výrobce.

Chraňte svůj majetek, zařízení je vybaveno články, které jsou obtížně uhasitelné, vybav se hasicí plachtou.

Akumulátor LI-ION

Zařízení je vybaveno akumulátorem LI ION (lithium-iontovým), který se vzhledem ke své fyzické a chemické struktuře s časem a používáním opotřebovává.

Výrobce určuje maximální dobu provozu zařízení za laboratorních podmínek, kde panují optimální podmínky pro provoz zařízení, a samotná baterie je nová a plně nabitá. Doba provozu v reálných podmínkách se může lišit od deklarované v nabídce a není to vada zařízení, ale vlastnost produktu. Aby se zachovala maximální životnost baterie, nedoporučuje se ji vybit do 3,18V nebo 15% celkové kapacity. Nižší hodnoty, jako např. 2,5V pro článek, je trvale poškozují a není to kryto zárukou. V případě přerušení používání akumulátoru nebo celého zařízení po dobu delší než jeden měsíc je nutné akumulátor nabít na 50 % a pravidelně každé dva měsíce kontrolovat úroveň jeho nabití. Skladujte akumulátor a zařízení na suchém místě, mimo slunce a negativní teploty.

Akumulátor LI-PO

Zařízení je vybaveno akumulátorem LI PO (lithium-polymerovým), který vzhledem k své fyzické a chemické struktuře stárne s časem a používáním. Výrobce určuje maximální dobu provozu zařízení za laboratorních podmínek, kde panují optimální podmínky pro provoz zařízení, a samotný akumulátor je nový a plně nabitý. Doba provozu se ve skutečnosti může lišit od deklarované v nabídce a není to vada zařízení, ale vlastnost produktu. Aby se zachovala maximální životnost akumulátoru, nedoporučuje se ho vybit pod úroveň 3,5 V nebo 5 % celkové kapacity. Nižší hodnoty, jako např. 3,2V pro článek je trvale poškozují a není to kryto zárukou. V případě, že nebudete používat akumulátor nebo celé zařízení déle než jeden měsíc, je nutné akumulátor nabít na 50 % a pravidelně každé dva měsíce kontrolovat úroveň jeho nabití. Uchovávejte akumulátor a zařízení v suchém místě, mimo slunce a negativní teploty.

Záruka

Při změnách a/nebo modifikacích výrobku zanikne záruka. Při nesprávném používání tohoto výrobku výrobce nenes odpovědnost za vzniklé škody.

Likvidace

- Likvidaci tohoto produktu provádějte v příslušné sběrně. Nevyhazujte tento výrobek s komunálním odpadem.
- Pro více informací se obraťte na prodejce nebo místní orgány odpovědné za nakládání s odpady.

Dokumentace

Tento produkt byl vyroben a je dodáván v souladu se všemi příslušnými nařízeními a směrnicemi platnými ve všech členských státech Evropské Unie. Splňuje také veškeré relevantní specifikace a předpisy v zemi prodeje. Oficiální dokumentaci lze získat na vyžádání. Oficiální dokumentace zahrnuje také (avšak nejenom) Prohlášení o shodě, Bezpečnostní technické listy materiálu a správu o testování produktu.

Vyloučení zodpovědnosti

Design a specifikace výrobku mohou být změněny bez předchozího upozornění. Všechna loga a obchodní názvy jsou registrované obchodní značky příslušných vlastníků a jsou chráněny zákonem.